

드로잉로봇 앱 사용 매뉴얼

1. 앱 모드 선택

국가별 언어설정



AI 모드

1. AI 모드를 선택하시면 AI 드로잉 로봇 앱화면으로 이동됩니다.
2. 좌측 상단에서 국가별로 언어를 설정할 수 있습니다.

2. AI 드로잉 로봇앱



1. AI 드로잉 앱에는 총 4가지 모드가 존재합니다.
2. 원하시는 모드를 선택하면 <사진 촬영화면>이 뜹니다.

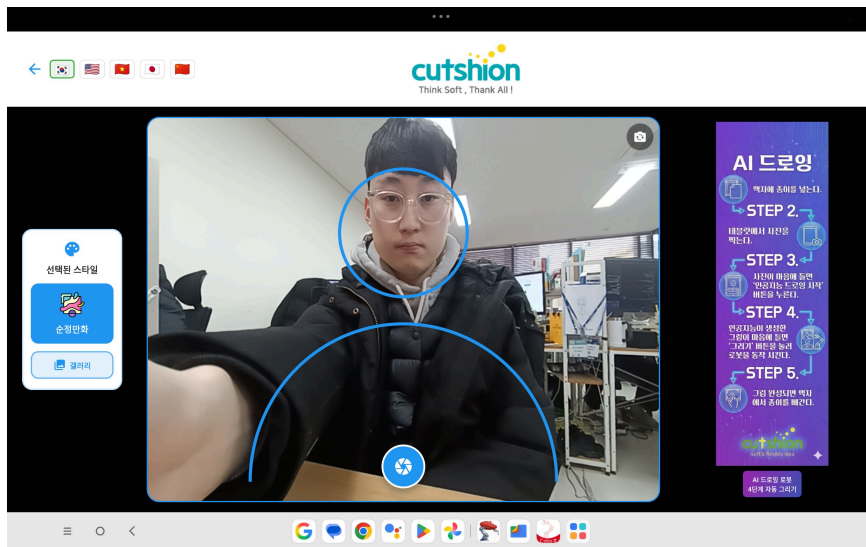

<사진 촬영화면>

3. AI 드로잉 로봇앱

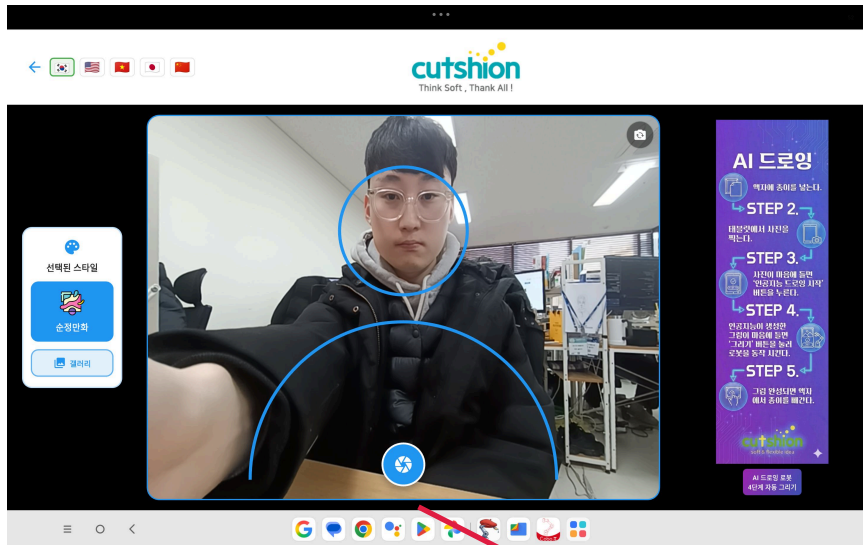

촬영 버튼

1. 촬영 버튼을 누르시면 3초 후에 촬영이 됩니다.

2. 사진 촬영이 되고나면, <인공지능 그리기>화면이 나옵니다.

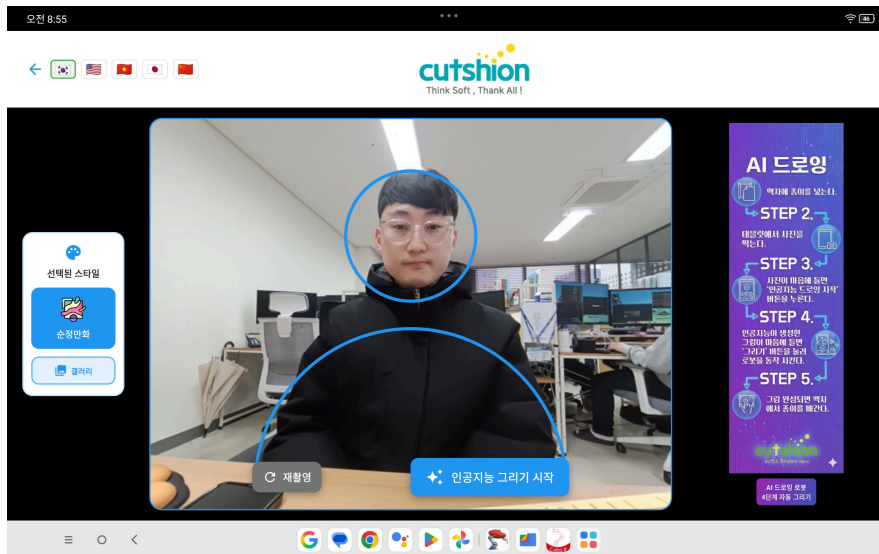

4. AI 드로잉 로봇앱

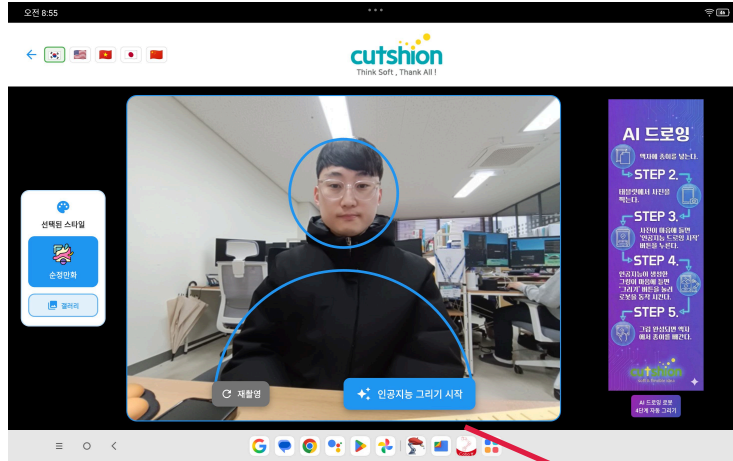

AI 변환 작업 버튼

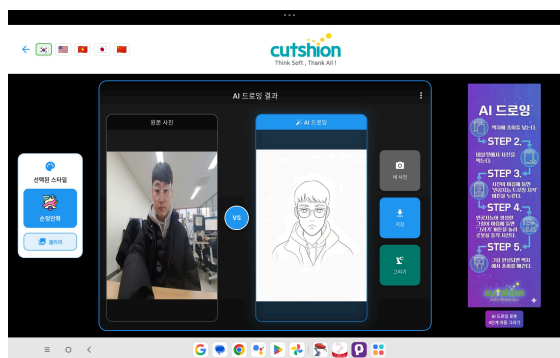
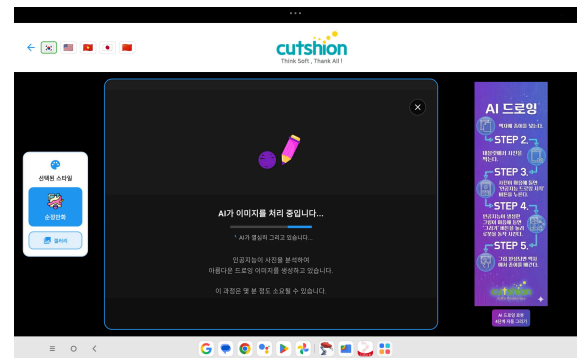
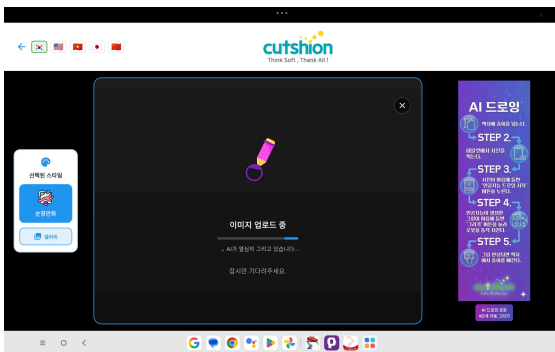

1. AI 변환 작업 버튼을 누르시면, 변환 작업이 시작됩니다.
2. 변환 작업 완료 화면에서 변환된 그림 우측 탭 3번째에 있는 초록색 그리기 버튼을 누르면 그리기 화면으로 전환됩니다.
3. 재촬영을 하고 싶으시면, 회색 재촬영 버튼을 누르시면 촬영화면으로 전환됩니다.

5. AI 드로잉 로봇앱

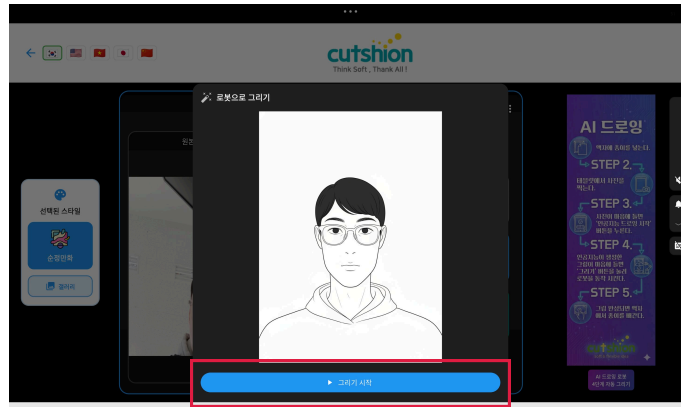

<그리기 화면>

그리기 시작 버튼

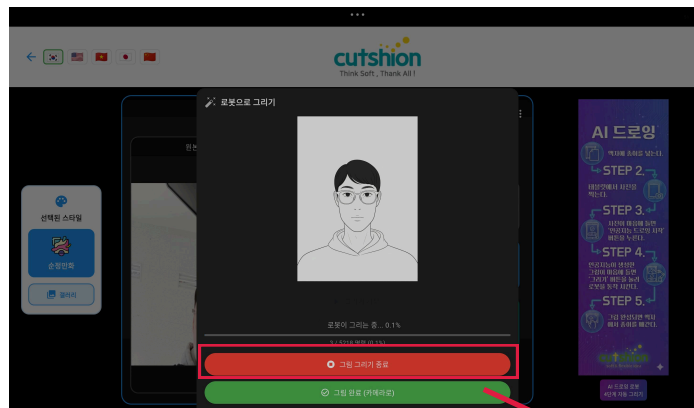

<로봇이 그림을 그리는 중 화면>

그림그리기 종료

1. 그리기 화면에서 하단에 **그리기 시작 버튼**을 누르시면, 로봇이 그림을 그리기 시작합니다.
2. 로봇이 그림을 그리는 동안에는 로봇이 그림을 그리는 중 화면이 팝업되어 있습니다.
3. 로봇이 멈추거나 그리는걸 도중에 멈추고 싶을때에는 **그림그리기 종료** 버튼을 눌러주세요.

7. 펜 교체 방법

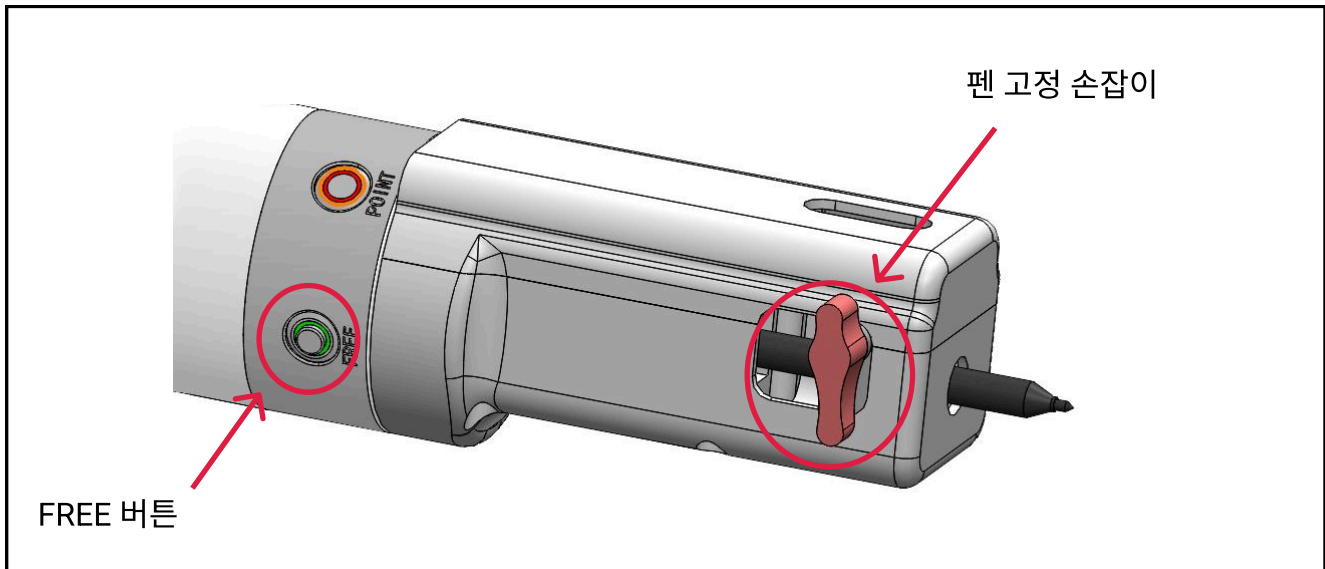

1. 로봇의 **FREE 버튼**을 누른 상태로 위로 살짝만 올려서 펜을 교체하기 편한 자세로 만듭니다.
2. 펜 고정 손잡이를 잡고 **반시계방향**으로 돌려 펜을 분리합니다.
3. 새 펜을 넣은 후, 펜 고정 손잡이를 잡고 **시계방향**으로 돌려 펜을 단단히 고정합니다.
4. 로봇의 **FREE 버튼**을 누른 상태로 처음 자세와 비슷한 자세로 만들어 줍니다.
5. 펜 교체가 완료되면 캘리브레이션을 진행한 후, 테스트용 그림을 한번 그려보세요.

** 펜을 끝까지 밀어넣어 주세요! **

** 펜을 고정한 후, 흔들리지 않는지 확인해주세요! **

감사합니다.

본 매뉴얼은 v2.0.0 (발행: 2026-02-10) 기준으로 작성되었습니다.

E-mail: cutshion@cutshion.com
Tel: 070-8959-2960 (운영시간: [09:00 ~ 17:00])

홈페이지 문의 : <https://www.cutshion.com>